

## FELCO 7 - Grün

Baum-, Reb- und Gartenschere - Hochleistung - Ergonomie

Made in Switzerland by FELCO

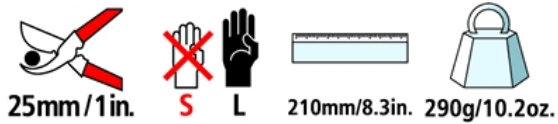

- > **Zuverlässigkeit:** komfortable, leichte und robuste Griffe, aus geschmiedetem Aluminium mit lebenslanger Garantie\* / geschraubte Klinge und Gegenklinge aus hochwertigem gehärtetem Stahl / sauberer, präziser Schnitt / alle Teile austauschbar
- > **Merkmale:** einfache, dauerhafte Schnitteinstellung / Drahtabschneider / Saftrille
- > **Ergonomie:** Schonung und Schutz der Hand und des Handgelenks, optimierter Kraftaufwand dank des Rollgriffes, des abgewinkelten Kopfes und der Puffer-Stossdämpfer / rutschfeste Beschichtung

## EMPFOHLEN FÜR

Unsere Empfehlung (★ = Empfohlen, ★★ = Sehr empfohlen, ★★★ = Beste Wahl)

Weinbau	★★★
Obstbau	★★★
Gartenbau	★★★
Gärten und Parks	★★★
Baumschule	★★★
Kleine Hände	★★★
Mittelgrosse Hand	★★★
Grosse Hände	★★★
Linkshänder	★★★

---

## DIE QUALITÄTSMERKMALE



### **Drahtabschneider**

Die Klinsen sind mit einer Kerbe ausgestattet, die es erlaubt, Eisendrähte mit kleinem Durchmesser zu schneiden, ohne die Schneide der Klinge zu beschädigen.



### **Saftrille**

Die Saftrille erlaubt das Schneiden von saftreichen Gewächsen ohne das Risiko, dass die Klinge verklebt. Sie spart Zeit und erleichtert den Schnitt, so dass Verschmutzungen und Saft nach jeder Schneidebewegung abfließen können.



### **Mikrometereinstellung**

Das FELCO-Einstellungssystem garantiert eine optimale Anpassung des Schneidkopfes während der gesamten Lebensdauer des Werkzeugs. Es sorgt für einen sauberen und präzisen Schnitt.



### **Dämpfungssystem**

Der Puffer und der Stossdämpfer dämpfen die Stöße am Ende des Schnitts. Dadurch werden Hand und Handgelenk geschont.



### **Griffe aus geschmiedetem Aluminium**

Leichtigkeit, Widerstandsfähigkeit und Festigkeit dank der Aluminiumlegierung und des technischen Verfahrens der Materialformung durch Präzisionsgesenkschmieden. Lebenslange Garantie auf die Bestandteile\*.



### **Rollgriff**

Der Rollgriff verteilt die Muskelkraft auf die fünf Finger und reduziert den Kraftaufwand um 30%. Diese Innovation von FELCO beugt Sehnenentzündungen und Entzündungen des Karpaltunnels vor.

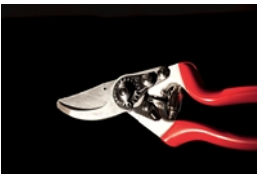

### **Abgewinkelter Schneidkopf**

Um die Risiken von Muskel-Skelett-Erkrankungen einzudämmen und den Bedienkomfort zu erhöhen, ist der Schneidkopf geneigt.

**ZUBEHÖR**



FELCO 902  
Schleifwerkzeug  
Schleifstein



FELCO 903  
Schleifwerkzeug  
Schleifwerkzeug



FELCO 910  
Trageetui  
Aus Leder - Mit Schlaufe und  
Klammer



FELCO 912  
Trageetui  
Aus Leder - Mit Klammer



FELCO 980  
Pflegeprodukt  
Spray







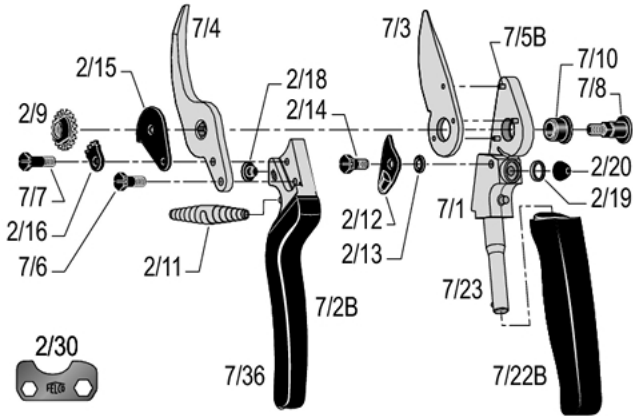

































FELCO 990  
Pflegeprodukt  
Fett

## ERSATZTEILE



FELCO	REF.	Bezeichnung	Teile	UCC-Strichcode
	2/30	Stellschlüssel	1x 2/30	7 83929 40163 8
	7/3	Klinge	1x 7/3	7 83929 40004 4
	7/4	Gegenklinge mit Schraube	1x 7/4 + 1x 7/6	7 83929 40012 9
	7/90	Satz	1x 7/7 + 1x 2/16 + 1x 2/9 + 1x 7/8	7 83929 40017 4
	2/91	Satz	2x 2/11	7 83929 40018 1
	2/92	Satz	1x 2/15 + 1x 2/18 + 1x 2/14 + 1x 2/12 + 1x 2/13 + 1x 2/20	7 83929 40020 4
	2/93	Satz	4x 2/18 + 6x 2/20	7 83929 40021 1
	7/94	Satz	1x 2/9 + 1x 7/8	7 83929 40028 0
	7/1	Griff ohne Klinge	1x 7/1 + 1x 7/23 + 3x 7/5B + 1x 2/19 + 1x 2/20 + 1x 7/10 + 1x 2/13 + 1x 2/12 + 1x 2/14	7 83929 40234 5

	7/2B	Griff ohne Gegenklinge	1x 7/2B + 1x 2/18 + 1x 7/36	 7 83929 40365 6
	7/22B	Rollgriff	1x 7/22B	 7 83929 40366 3
	7/23	Achse für Rollgriff	1x 7/23	 7 83929 40238 3
	7/36	Überzug für Amboss- / Gegenklingengriff	1x 7/36	 7 83929 40239 0
	7/5B	Niete für Klinge	1x 7/5B	 7 83929 40240 6
	7/6	Schraube für Gegenklinge	1x 7/6	 7 83929 40241 3
	7/8	Bolzen	1x 7/8	 7 83929 40243 7
	2/9	Gezahnte Mutter	1x 2/9	 7 83929 40169 0
	7/10	Büchse	1x 7/10	 7 83929 40235 2
	2/11	Feder vernickelt	1x 2/11	 7 83929 40152 2
	2/12	Verschlussklinke	1x 2/12	 7 83929 40153 9
	2/13	Feder für Verschlussklinke	1x 2/13	 7 83929 40154 6
	2/14	Schraube für Verschlussklinke	1x 2/14	 7 83929 40155 3
	2/15	Verschlussplatte	1x 2/15	 7 83929 40156 0
	2/16	Gezahnter Sektor	1x 2/16	 7 83929 40157 7

	7/7	Schraube für gezahnter Sektor	1x 7/7	 7 83929 40242 0
	2/18	Puffer	1x 2/18	 7 83929 40159 1
	2/19	Einfassring	1x 2/19	 7 83929 40160 7
	2/20	Stossdämpfer	1x 2/20	 7 83929 40162 1

## PFLEGE



### Reinigen

Ihr Werkzeug sollte nach jedem Gebrauch gereinigt werden.  
Wenn Ihr Werkzeug besonders schmutzig ist oder durch vorhandene Feuchtigkeit leicht Rost ansetzen könnte, reinigen Sie es unverzüglich.



### Ölen

Nach dem Reinigen sollte das Werkzeug geölt werden, damit es nicht rostet. Durch das Öl wird das Werkzeug auch wieder leichtgängig.



### Schleifen

Sie sollten Ihr Werkzeug mindestens einmal täglich schleifen; aber wenn Sie bemerken, dass es nicht mehr optimal schneidet, schleifen Sie es sofort!



### Auseinandernehmen

Ihr Werkzeug sollte regelmässig auseinander genommen werden, spätestens aber, wenn es blockiert ist.



### Rollgriff abmontieren

Um sein Blockieren zu verhindern, sollte der Rollgriff regelmässig abmontiert werden.



## TEILE AUSWECHSELN



### **Austausch der Klinge**

Wenn Klinge und Gegenklinge nicht mehr aneinander vorbeigleiten oder die Klinge zu stark beschädigt ist, sollte sie ausgewechselt werden.

Das Spiel zwischen Klinge und Gegenklinge wird durch Anziehen der Mutter geregelt. Die Klinge muss sich über 2/3 ihrer Länge an der Gegenklinge reiben.



### **Austausch der Gegenklinge**

Wenn Klinge und Gegenklinge nicht mehr aneinander vorbeigleiten und die Gegenklinge zu stark beschädigt ist, sollte sie ausgewechselt werden.



### **Austausch des Stossdämpfers**

Wenn das Werkzeug sich beim Schneiden zu abrupt schliesst und der Puffer in gutem Zustand ist, sollte der Stossdämpfer ausgewechselt werden.



### **Austausch des Puffers**

Wenn sich das Werkzeug beim Schneiden zu abrupt schliesst und der Stossdämpfer in gutem Zustand ist, sollte der Puffer ausgewechselt werden.



### **Austausch der Verschlussklinke**

Wenn die Verschlussklinke beschädigt ist und sich bei Gebrauch trotz Anziehen der Schraube löst, muss sie ausgewechselt werden.



**Austausch der Überzüge der Griffe**

Wenn die Überzüge zu stark beschädigt sind, können sie ausgewechselt werden.

Tauchen Sie die Überzüge 2 Minuten in kochendes Wasser – empfohlener Kleber: Loctite 415.