

FELCO 13 - Grün

Baum-, Reb- und Gartenschere - Hochleistung - Bedienung mit 1 oder 2 Händen

Made in Switzerland by FELCO

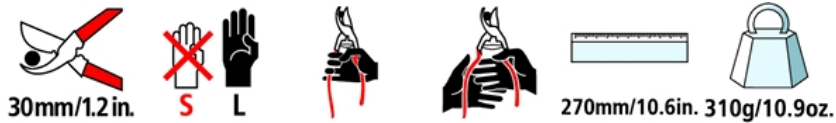

- > **Zuverlässigkeit:** komfortable, leichte und robuste Griffe, aus geschmiedetem Aluminium mit lebenslanger Garantie* / geschraubte Klinge und Gegenklinge aus hochwertigem gehärtetem Stahl / sauberer, präziser Schnitt / alle Teile austauschbar
- > **Merkmale:** einfache, dauerhafte Schnitteinstellung / Drahtabschneider / Safrille
- > **Ergonomie:** Schonung und Schutz der Hand und des Handgelenks, optimierter Kraftaufwand dank der idealen Form der Griffe, des abgewinkelten Kopfes und der Puffer-Stossdämpfer / rutschfeste Beschichtung

EMPFOHLEN FÜR

Unsere Empfehlung (★ = Empfohlen, ★★ = Sehr empfohlen, ★★★ = Beste Wahl)

Weinbau	★★★
Obstbau	★★★
Gartenbau	★★★
Gärten und Parks	★★★
Kleine Hände	★★★
Mittelgrosse Hand	★★★
Grosse Hände	★★★
Linkshänder	★★★

DIE QUALITÄTSMERKMALE



Drahtabschneider

Die Klinsen sind mit einer Kerbe ausgestattet, die es erlaubt, Eisendrähte mit kleinem Durchmesser zu schneiden, ohne die Schneide der Klinge zu beschädigen.



Saftrille

Die Saftrille erlaubt das Schneiden von saftreichen Gewächsen ohne das Risiko, dass die Klinge verklebt. Sie spart Zeit und erleichtert den Schnitt, so dass Verschmutzungen und Saft nach jeder Schneidebewegung abfließen können.



Mikrometereinstellung

Das FELCO-Einstellungssystem garantiert eine optimale Anpassung des Schneidkopfes während der gesamten Lebensdauer des Werkzeugs. Es sorgt für einen sauberen und präzisen Schnitt.



Dämpfungssystem

Der Puffer und der Stossdämpfer dämpfen die Stöße am Ende des Schnitts. Dadurch werden Hand und Handgelenk geschont.



Griffe aus geschmiedetem Aluminium

Leichtigkeit, Widerstandsfähigkeit und Festigkeit dank der Aluminiumlegierung und des technischen Verfahrens der Materialformung durch Präzisionsgesenkschmieden. Lebenslange Garantie auf die Bestandteile*.



Abgewinkelter Schneidkopf

Um die Risiken von Muskel-Skelett-Erkrankungen einzudämmen und den Bedienkomfort zu erhöhen, ist der Schneidkopf geneigt.



Benutzung ein- oder zweihändig

Leistungsstarker Hebelarm, der den nötigen Kraftaufwand um 25% reduziert. Dank des langen Griffs kann das Werkzeug mit einer oder beiden Händen bedient werden.

ZUBEHÖR



FELCO 902
Schleifwerkzeug
Schleifstein



FELCO 903
Schleifwerkzeug
Schleifwerkzeug











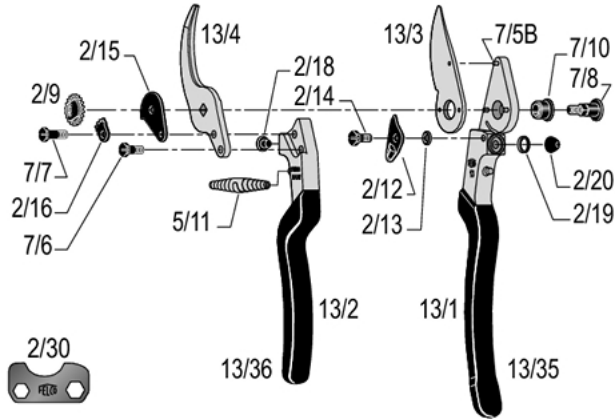









FELCO 980
Pflegetprodukt
Spray

































FELCO 990
Pflegetprodukt
Fett

ERSATZTEILE



FELCO	REF.	Bezeichnung	Teile	UCC-Strichcode
	2/30	Stellschlüssel	1x 2/30	 7 83929 40163 8
	13/3	Klinge	1x 13/3	 7 83929 40029 7
	13/4	Gegenklinge mit Schraube	1x 13/4 + 1x 7/6	 7 83929 40039 6
	7/90	Satz	1x 7/7 + 1x 2/16 + 1x 2/9 + 1x 7/8	 7 83929 40017 4
	5/91	Satz	2x 5/11	 7 83929 40037 2
	2/92	Satz	1x 2/15 + 1x 2/18 + 1x 2/14 + 1x 2/12 + 1x 2/13 + 1x 2/20	 7 83929 40020 4
	2/93	Satz	4x 2/18 + 6x 2/20	 7 83929 40021 1
	7/94	Satz	1x 2/9 + 1x 7/8	 7 83929 40028 0
	13/1	Griff ohne Klinge	1x 13/1 + 3x 7/5B + 1x 2/19 + 1x 2/20 + 1x 7/10 + 1x 2/13 + 1x 2/12 + 1x 2/14 + 1x 13/35	 7 83929 40136 2

	13/2	Griff ohne Gegenklinge	1x 13/2 + 1x 2/18 + 1x 13/36	
	13/35	Überzug für Klingengriff	1x 13/35	
	13/36	Überzug für Klingengriff	1x 13/36	
	7/5B	Niete für Klinge	1x 7/5B	
	7/6	Schraube für Gegenklinge	1x 7/6	
	7/8	Bolzen	1x 7/8	
	2/9	Gezahnte Mutter	1x 2/9	
	7/10	Büchse	1x 7/10	
	5/11	Feder vernickelt	1x 5/11	
	2/12	Verschlussklinke	1x 2/12	
	2/13	Feder für Verschlussklinke	1x 2/13	
	2/14	Schraube für Verschlussklinke	1x 2/14	
	2/15	Verschlussplatte	1x 2/15	
	2/16	Gezahnter Sektor	1x 2/16	
	7/7	Schraube für gezahnter Sektor	1x 7/7	

	2/18	Puffer	1x 2/18	 7 83929 40159 1
	2/19	Einfassring	1x 2/19	 7 83929 40160 7
	2/20	Stossdämpfer	1x 2/20	 7 83929 40162 1

PFLEGE



Reinigen

Ihr Werkzeug sollte nach jedem Gebrauch gereinigt werden.
Wenn Ihr Werkzeug besonders schmutzig ist oder durch vorhandene Feuchtigkeit leicht Rost ansetzen könnte, reinigen Sie es unverzüglich.



Ölen

Nach dem Reinigen sollte das Werkzeug geölt werden, damit es nicht rostet. Durch das Öl wird das Werkzeug auch wieder leichtgängig.



Schleifen

Sie sollten Ihr Werkzeug mindestens einmal täglich schleifen; aber wenn Sie bemerken, dass es nicht mehr optimal schneidet, schleifen Sie es sofort!



Auseinandernehmen

Ihr Werkzeug sollte regelmässig auseinander genommen werden, spätestens aber, wenn es blockiert ist.

TEILE AUSWECHSELN



Austausch der Klinge

Wenn Klinge und Gegenklinge nicht mehr aneinander vorbeigleiten oder die Klinge zu stark beschädigt ist, sollte sie ausgewechselt werden.

Das Spiel zwischen Klinge und Gegenklinge wird durch Anziehen der Mutter geregelt. Die Klinge muss sich über 2/3 ihrer Länge an der Gegenklinge reiben.



Austausch der Gegenklinge

Wenn Klinge und Gegenklinge nicht mehr aneinander vorbeigleiten und die Gegenklinge zu stark beschädigt ist, sollte sie ausgewechselt werden.



Austausch des Stossdämpfers

Wenn das Werkzeug sich beim Schneiden zu abrupt schliesst und der Puffer in gutem Zustand ist, sollte der Stossdämpfer ausgewechselt werden.



Austausch des Puffers

Wenn sich das Werkzeug beim Schneiden zu abrupt schliesst und der Stossdämpfer in gutem Zustand ist, sollte der Puffer ausgewechselt werden.



Austausch der Verschlussklinke

Wenn die Verschlussklinke beschädigt ist und sich bei Gebrauch trotz Anziehen der Schraube löst, muss sie ausgewechselt werden.



Austausch der Überzüge der Griffe

Wenn die Überzüge zu stark beschädigt sind, können sie ausgewechselt werden.

Tauchen Sie die Überzüge 2 Minuten in kochendes Wasser – empfohlener Kleber: Loctite 415.